



# Professional

## GOP 18V-34

Robert Bosch Power Tools GmbH  
70538 Stuttgart  
GERMANY

[www.bosch-pt.com](http://www.bosch-pt.com)

1 609 92A 8RE (2026.04) T / 21



1 609 92A 8RE

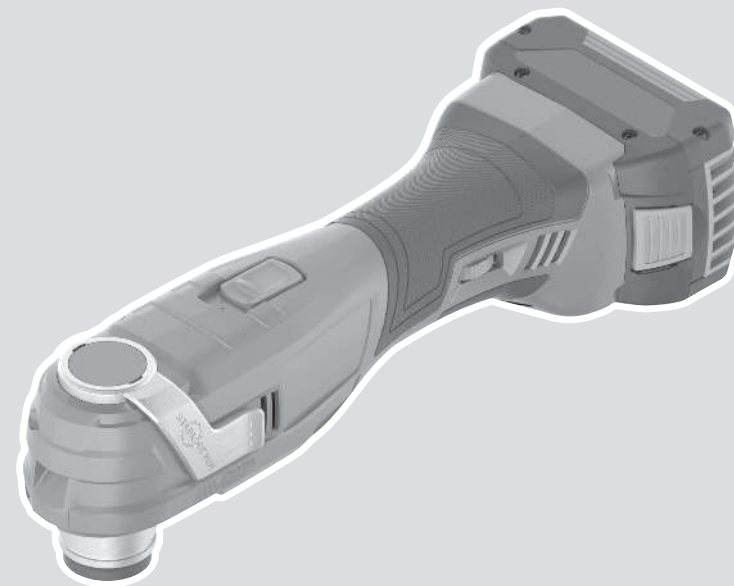

bg Оригинална инструкция







**A**

# Български

## Указания за сигурност

### Общи указания за безопасност за електроинструменти

#### **⚠ ПРЕДУПРЕЖДЕНИЕ** Прочетете всички предупреждения, указания, запознайте се с фигурите и техническите характеристики, приложени към електроинструмента.

Попуски при спазването на указанията по-долу могат да предизвикат токов удар и/или тежки травми.

#### **Съхранявайте тези указания на сигурно място.**

Използването по-долу термин "електроинструмент" се отнася до захранвани от електрическата мрежа електроинструменти (със захранващ кабел) и до захранвани от акумулаторна батерия електроинструменти (без захранващ кабел).

#### **Безопасност на работното място**

- ▶ **Пазете работното си място чисто и добре осветено.** Разхвърляните или тъмни работни места са предпоставка за инциденти.
- ▶ **Не работете с електроинструмента в среда с повишена опасност от възникване на експлозия, в близост до леснозапалими течности, газове или прахообразни материали.** По време на работа в електроинструментите се отделят искри, които могат да възпламенят прахообразни материали или пари.
- ▶ **Дръжте деца и странични лица на безопасно разстояние, докато работите с електроинструмента.** Ако вниманието Ви бъде отклонено, може да загубите контрола над електроинструмента.

#### **Безопасност при работа с електрически ток**

- ▶ **Предпазвайте електроинструмента си от дъжд и влага.** Проникването на вода в електроинструмента повишава опасността от токов удар.

#### **Безопасен начин на работа**

- ▶ **Бъдете концентрирани, следете внимателно действията си и постъпвайте предпазливо и разумно. Не използвайте електроинструмента, когато сте уморени или под влиянието на наркотични вещества, алкохол или упойващи лекарства.** Един миг разсеяност при работа с електроинструмент може да има за последствие изключително тежки наранявания.
- ▶ **Работете с предпазващо работно облекло. Винаги носете предпазни очила.** Носенето на подходящи за ползвания електроинструмент и извършваната дейност лични предпазни средства, като дихателна маска, здрави плътнотатворени обувки със стабилен грайфер, защитна каска или шумозаглушители (антифони), намалява риска от възникване на трудова злополука.
- ▶ **Избягвайте опасността от включване на електроинструмента по невнимание. Преди да включите щеп-**

**села в контакта или да поставите батерията, както и при пренасяне на електроинструмента, се уверявайте, че пусковият прекъсвач е позиция "изключено".** Носенето на електроинструменти с пръст върху пусковия прекъсвач или подаването на захранващо напрежение, докато пусковият прекъсвач е включен, увеличава опасността от трудови злополуки.

- ▶ **Преди да включите електроинструмента, се уверявайте, че сте отстранили от него всички помощни инструменти и гаечни ключове.** Помощен инструмент, забравен на въртящо се звено, може да причини травми.
- ▶ **Избягвайте неестествените положения на тялото. Работете в стабилно положение на тялото и във всеки момент поддържайте равновесие.** Така ще можете да контролирате електроинструмента по-добре и по-безопасно, ако възникне неочаквана ситуация.
- ▶ **Работете с подходящо облекло. Не работете с широки дрехи или украшения. Дръжте косата и дрехите си на безопасно разстояние от движещи се звена.** Широки дрехи, украшенията, дългите коси могат да бъдат захванати и увлечени от въртящи се звена.
- ▶ **Ако е възможно използването на външна аспирационна система, се уверявайте, че тя е включена и функционира изправно.** Използването на аспирационна система намалява рисковете, дължащи се на отделящи се при работа прахове.
- ▶ **Доброто познаване на електроинструмента вследствие на честа работа с него не е повод за намаляване на вниманието и пренебрегване на мерките за безопасност.** Едно невнимателно действие може да предизвика тежки наранявания само за части от секундата.

#### **Грижливо отношение към електроинструментите**

- ▶ **Не претоварвайте електроинструмента. Използвайте електроинструментите само съобразно тяхното предназначение.** Ще работите по-добре и по-безопасно, когато използвате подходящия електроинструмент в зададения от производителя диапазон на натоварване.
- ▶ **Не използвайте електроинструмент, чиито пусков прекъсвач е повреден.** Електроинструмент, който не може да бъде изключван и включван по предвидения от производителя начин, е опасен и трябва да бъде ремонтиран.
- ▶ **Преди да извършвате каквито и да е дейности по електроинструмента, напр. настройване, смяна на работен инструмент, както и когато го прибирате, изключвайте щепсела от контакта, респ. изваждайте батерията, ако е възможно.** Тази мярка премахва опасността от задействане на електроинструмента по невнимание.
- ▶ **Съхранявайте електроинструментите на места, където не могат да бъдат достигнати от деца. Не допускате те да бъдат използвани от лица, които не са запознати с начина на работа с тях и не са проче-**

**ли тези инструкции.** Когато са в ръцете на неопитни потребители, електроинструментите могат да бъдат изключително опасни.

- ▶ **Поддържайте добре електроинструментите си и аксесоарите им.** Проверявайте дали подвижните звената функционират безукорно, дали не заклинват, дали има счупени или повредени детайли, които нарушават или изменят функциите на електроинструмента. Преди да използвате електроинструмента, се погрижете повредените детайли да бъдат ремонтирани. Много от трудовите злополуки се дължат на недобре поддържани електроинструменти и уреди.
- ▶ **Поддържайте режещите инструменти винаги добре заточени и чисти.** Добре поддържаните режещи инструменти с остри ръбове оказват по-малко съпротивление и се водят по-леко.
- ▶ **Използвайте електроинструментите, допълнителните приспособления, работните инструменти и т. н., съобразно инструкциите на производителя.** При това се съобразявайте и с конкретните работни условия и операции, които трябва да изпълните. Използването на електроинструменти за различни от предвидените от производителя приложения повишава опасността от възникване на трудови злополуки.
- ▶ **Поддържайте дръжките и ръкохватките сухи, чисти и неомаслени.** Хлъзгавите дръжки и ръкохватки не позволяват безопасната работа и доброто контролиране на електроинструмента при възникване на неочаквана ситуация.

#### Грижливо отношение към акумулаторни електроинструменти

- ▶ **За зареждането на акумулаторните батерии използвайте само зарядните устройства, препоръчвани от производителя.** Когато използвате зарядни устройства за зареждане на неподходящи акумулаторни батерии, съществува опасност от възникване на пожар.
- ▶ **За захранване на електроинструментите използвайте само предвидените за съответния модел акумулаторни батерии.** Използването на различни акумулаторни батерии може да предизвика трудова злополука и/или пожар.
- ▶ **Предпазвайте неизползваните акумулаторни батерии от контакт с големи или малки метални предмети, напр. кламери, монети, ключове, пирони, винтове и др.п., тъй като те могат да предизвикат късо съединение.** Последствията от късото съединение могат да бъдат изгаряния или пожар.
- ▶ **При неправилно използване от акумулаторна батерия от нея може да изтече електролит. Избягвайте контакта с него. Ако въпреки това на кожата Ви попадне електролит, изплакнете мястото обилно с вода. Ако електролит попадне в очите Ви, след незабавно обилно изплакване потърсете помощ от лекар.** Електролитът може да предизвика изгаряния на кожата.

- ▶ **Не използвайте акумулаторна батерия или електроинструмент, които са повредени или с изменена конструкция.** Повредени или изменени акумулаторни батерии могат да се възпламенят, експлодират или да предизвикат наранявания.
- ▶ **Не излагайте акумулаторната батерия на високи температури или огън.** Излагането на огън или температура над 130 °C могат да предизвикат експлозии.
- ▶ **Спазвайте всички указания за зареждане на акумулаторната батерия; не я зареждайте, ако температурата ѝ е извън диапазона, посочен в инструкциите.** Неправилното зареждане или зареждането при температури извън допустимия диапазон могат да увредят батерията и увеличават опасността от пожар.

#### Поддържане

- ▶ **Допускайте ремонтът на електроинструментите Ви да се извършва само от квалифицирани специалисти и само с използването на оригинални резервни части.** По този начин се гарантира съхраняване на безопасността на електроинструмента.
- ▶ **Никога не ремонтирайте повредени акумулаторни батерии.** Ремонтът на акумулаторни батерии трябва да се извършва само от производителя или от оторизиран сервиз.

#### Указания за безопасна работа с Multi-Cutter

- ▶ **Когато изпълнявате операция, при която съществува опасност работният инструмент може да засегне скрити под повърхността проводници под напрежение, допирайте електроинструмента само до електризираните повърхности на ръкохватките.** При контакт на режещия аксесоар с проводник под напрежение е възможно напрежението да се предаде по металните детайли на електроинструмента и това да предизвика токов удар.
- ▶ **Използвайте скоби или други подходящи средства за захващане и укрепване на обработвания детайл.** Държането на обработвания детайл на ръка или притискането му до тялото може да предизвика загуба на контрол.
- ▶ **Използвайте електроинструмента само за сухо шлайфане.** Проникването на вода в електроинструмента повишава опасността от токов удар.
- ▶ **Внимание, опасност от пожар! Избягвайте прегряване на шлайфания материал и шлайф машината. Изпразвайте винаги преди паузи при работа контейнера за прах.** Прахът от шлайфането в торбичката на филтъра или филтъра на прахосмукачката може да се самозапали при неблагоприятни условия, като напр. прехвърчане на искри при шлайфане на метали. Специална опасност е налице ако прахът от шлайфане се смеси с остатъци от лак, полиуретан или други химични вещества и шлайфаният продукт след дълга работа се нагрее.
- ▶ **Дръжте ръцете си на разстояние от зоната на рязане. Не пипайте под обработвания детайл.** Съществува

ва опасност да се нараните, ако допрете режещия лист.

- ▶ **Почиствайте редовно отвора за проветрение на Вашия електроинструмент.** Турбината на електродвигателя засмуква прах в корпуса, а натрупването на метален прах увеличава опасността от токов удар.
- ▶ **Използвайте подходящи прибори, за да откриете евентуално скрити под повърхността тръбопроводи, или се обърнете към съответното местно снабдително дружество.** Влизането в съприкосновение с проводници под напрежение може да предизвика пожар и токов удар. Увреждането на газопровод може да доведе до експлозия. Увреждането на водопровод предизвиква значителни материални щети.
- ▶ **Дръжте здраво електроинструмента при работа с двете ръце и следете за сигурната позиция.** С две ръце електроинструментът се води по-сигурно.
- ▶ **При смяна на работните инструменти работете с предпазни ръкавици.** При продължителна работа работните инструменти се затоплят.
- ▶ **Не обработвайте повърхността, върху която ще работите, с течности, съдържащи разтворители.** В резултат на нагряването на материалите при триене могат да се образуват отровни пари.
- ▶ **При работа с шабера и с ножа бъдете особено внимателни.** Инструментите са с много остри ръбове, съществуват опасност от нараняване.
- ▶ **При повреждане и неправилна експлоатация от акумулаторната батерия могат да се отделят пари.** Акумулаторната батерия може да се запали или да експлодира. Погрижете се за добро проветряване и при оплаквания се обърнете към лекар. Парите могат да раздразнят дихателните пътища.
- ▶ **Не променяйте и не отваряйте акумулаторната батерия.** Съществува опасност от възникване на късо съединение.
- ▶ **Акумулаторната батерия може да бъде повредена от остри предмети, напр. пирони или отвертки, или от силни удари.** Може да бъде предизвикано вътрешно късо съединение и акумулаторната батерия може да се запали, да запуши, да експлодира или да се прегрее.
- ▶ **Използвайте акумулаторната батерия само в продукти на производителя.** Само така тя е предпазена от опасно за нея претоварване.



**Предпазвайте акумулаторната батерия от високи температури, напр. вследствие на продължително излагане на директна слънчева светлина, огън, мръсотия, вода и овлажняване.** Има опасност от експлозия и късо съединение.



## Описание на продукта и дейността



**Прочетете внимателно всички указания и инструкции за безопасност.** Пропуски при спазването на инструкциите за безопасност и указанията за работа могат да имат за последствие токов удар, пожар и/или тежки травми.

Моля, имайте предвид изображенията в предната част на ръководството за работа.

### Предназначение на електроинструмента

Електроинструментът е предназначен за рязане и разделяне на дървени материали, пластмаса, гипс, цветни метали и крепежни елементи (напр. неподсилени гвоздеи, скоби). Също така е подходящ за обработка на меки плочки за стена, за отстраняване на фуги, както и за сухо шлифоване и остъргване на по-малки площи. Той е особено подходящ за работа близо до ръба и за работа с плътно припокриване. Допуска се използването му само с оригинални допълнителни приспособления и консумативи, производство на Bosch.

### Изобразени елементи

Номерирането на изобразените компоненти се отнася до изображението на електроинструмента на графичната страница.

- (1) Ръкохватка (изолирана повърхност за захващане)
- (2) Пусков прекъсвач
- (3) Акумулаторна батерия<sup>a)</sup>
- (4) Бутон за отключване на акумулаторната батерия<sup>a)</sup>
- (5) Вентилационни отвори
- (6) Колело за регулиране на честотата на вибрациите
- (7) Лост Starlock за освобождаване на работния инструмент
- (8) Гнездо за работен инструмент
- (9) Работна лампа
- (10) Дълбочинен ограничител<sup>a)</sup>
- (11) Затегателен лост на дълбочинния ограничител<sup>a)</sup>
- (12) Потъвач режещ лист<sup>a)</sup>
- (13) Система за прахоулавяне без свързване Click & Clean<sup>a)</sup>
- (14) Система за прахоулавяне със свързване Click & Clean<sup>a)</sup>
- (15) Шлифовъчна плоча<sup>a)</sup>
- (16) Шкурка<sup>a)</sup>
- (17) Затегателен лост на прахоизсмукването<sup>a)</sup>
- (18) Щуцер за прахоулавяне<sup>a)</sup>
- (19) Адаптер за прахоулавяне<sup>a)</sup>
- (20) Изсмукващ маркуч<sup>a)</sup>

a) Тази принадлежност не е включена в стандартната окомплектовка на доставката.

## Технически данни

Акумулаторен Multi-Cutter		GOP 18V-34
Каталожен номер		<b>3 601 HG2 0..</b>
Номинално напрежение	V=	18
Обороти на празен ход $n_0$	min <sup>-1</sup>	10000–20000
Ъгъл на осцилиране наляво/надясно	°	1,7
Тегло <sup>A)</sup>	kg	1,2
препоръчителна температура на околната среда при зареждане	°C	0 ... +35
Разрешена температура на околната среда при работа <sup>B)</sup> и при складиране	°C	-20 ... +50
съвместими акумулаторни батерии		GBA18V... GBA 18V... ProCORE18V... EXPERT18V... EXBA18V... CORE18V...
препоръчителни зарядни устройства		GAL18... GAL 18... GAL 36... GAL12V/18... GAL 12V/18... GAX 18... EXAL18...

A) Без акумулаторна батерия (теглото на акумулаторната батерия ще откриете на адрес [www.bosch-professional.com](http://www.bosch-professional.com))

B) ограничена производителност при температури под < 0 °C  
Стойностите могат да варират според продукта и да зависят от условията на употреба и на околната среда. Допълнителна информация на [www.bosch-professional.com/wac](http://www.bosch-professional.com/wac).

## Информация за излъчван шум и вибрации

Стойностите на емисии на шум са установени съгласно **EN 62841-1**.

Равнището A на генерирания от електроинструмента звук натиск обикновено възлиза на **80 dB(A)**. Неопределеност K = **3 dB**. Нивото на шум при работа може да превиши посочените стойности. **Работете с шумозаглушители!**

Стойностите на вибриране  $a_h$  (постоянни вибрации),  $p_f$  (повтарящи се ударни вибрации) и неопределеността K са установени съгласно **EN 62841-1**:

Шлайфане:  $a_h = 1,6 \text{ m/s}^2$  ( $K = 1,5 \text{ m/s}^2$ ),  $p_f = 49 \text{ m/s}^2$  ( $K = 4 \text{ m/s}^2$ ),

Рязане с потъващ циркулярен диск:  $a_h = 3,2 \text{ m/s}^2$  ( $K = 1,5 \text{ m/s}^2$ ),  $p_f = 130 \text{ m/s}^2$  ( $K = 24 \text{ m/s}^2$ ),

Рязане със сегментен циркулярен диск:  $a_h = 2,5 \text{ m/s}^2$  ( $K = 1,5 \text{ m/s}^2$ ),  $p_f = 87 \text{ m/s}^2$  ( $K = 2 \text{ m/s}^2$ ).

Посочените в това ръководство за експлоатация ниво на вибрациите и стойност на емисия на шум са измерени съгласно процедура, определена и може да служи за сравняване с други електроинструменти. Те са подходящи

щи също така за предварителна оценка на емисиите на вибрации и шум.

Посочените ниво на вибрациите и стойност на емисии на шум са представителни за основните приложения на електроинструмента. Ако обаче електроинструментът бъде използван за други дейности, с различни работни инструменти или без необходимото техническо обслужване, нивото на вибрациите и стойността на емисии на шум може да се различават. Това би могло значително да увеличи вибрациите и шума през периода на ползване на електроинструмента.

За по-точното оценяване на вибрациите и шума трябва да се отчетат и периодите, в които електроинструментът е изключен или работи на празен ход. Това би могло значително да намали емисиите на вибрации и шум през периода на ползване на електроинструмента.

Предписвайте допълнителни мерки за предпазване на работещия с електроинструмента от въздействието на вибрациите, например: техническо обслужване на електроинструмента и работните инструменти, поддържане на ръцете топли, целесъобразна организация на работните стъпки.

## Акумулаторна батерия

**Bosch** продава акумулаторни инструменти и без акумулаторна батерия. Дали в обема на доставката на Вашия електрически инструмент се съдържа акумулаторна батерия, можете да научите от опаковката.

## Зареждане на акумулаторната батерия

► **Използвайте само посочените в раздела Технически данни зарядни устройства.** Само тези зарядни устройства са подходящи за използваната във Вашия електроинструмент литиево-йонна акумулаторна батерия.

**Указание:** Литиево-йонните акумулаторни батерии се доставят частично заредени поради международните предписания за транспорт. За да се гарантира пълната мощност на акумулаторната батерия, заредете я напълно преди първата употреба.

## Поставяне на акумулаторната батерия

Вкарайте заредената акумулаторна батерия в гнездото за акумулаторна батерия докато усетите прещракване.

## Изваждане на акумулаторната батерия



За изваждане на акумулаторната батерия натиснете бутон за освобождаване и издърпайте акумулаторната батерия. **При това не прилагайте сила.**

Акумулаторната батерия разполага с 2 степени на застопоряване, с което се предотвратява изпадането ѝ при натискане по невнимание на деблокиращия бутон. Когато акумулаторната батерия е поставена в електроинструмента, се придържа в нужната позиция от пружина.

## Индикатор за акумулаторната батерия

Указание: Не всеки тип акумулаторна батерия разполага с индикатор за състоянието на зареждане.

Зелените светодиоди на индикатора за акумулаторната батерия показват степента на зареденост на акумулаторната батерия. Поради съображения за сигурност проверката на степента на зареденост е възможна само когато електроинструментът е в покой.

За да видите степента на зареденост на батерията, натиснете бутона за индикация  или . Това е възможно също и при извадена акумулаторна батерия.

Ако след натискане на бутона за индикация не свети нито един светодиод, акумулаторната батерия е повредена и трябва да бъде заменена.

### Акумулаторна батерия модел GBA 18V... | GBA18V...



Светодиод	Капацитет
Непрекъснато светене 3 × зелено	60–100 %
Непрекъснато светене 2 × зелено	30–60 %
Непрекъснато светене 1 × зелено	5–30 %
Мигачка светлина 1 × зелено	0–5 %

### Тип акумулаторна батерия ProCORE18V... | EXPERT18V... | EXBA18V... | CORE18V...





Светодиод	Капацитет
Непрекъснато светене 5 × зелено	80–100 %
Непрекъснато светене 4 × зелено	60–80 %
Непрекъснато светене 3 × зелено	40–60 %
Непрекъснато светене 2 × зелено	20–40 %
Непрекъснато светене 1 × зелено	5–20 %
Мигачка светлина 1 × зелено	0–5 %

## Разпознаване на риск от дефект на акумулаторната батерия

### EXPERT18V... | EXBA18V...

Светодиодите на индикатора за акумулаторната батерия могат да показват наред със състоянието на зареждане на акумулаторната батерия и риск от дефект на акумулаторната батерия.

За да активирате функцията, задръжте бутона за индикатора за състоянието на зареждане  за 3 секунди. Анализът на акумулаторната батерия се сигнализира от светлина на индикатора за акумулаторната батерия. Резултатът се показва на индикатора за акумулаторната батерия.

 **1 LED:** Акумулаторната батерия има висок риск от дефект. Мощността и срокът на работа вече са намалени. Препоръчва се смяната ѝ.

 **5 LED:** Акумулаторната батерия е в добро състояние с нисък риск от дефект.

**Моля, имайте предвид:** Оценката на риска от дефект на акумулаторната батерия функционира двустепенно и предлага опростена оценка на състоянието. Акумулаторната батерия се оценява или в добро състояние или показва увеличен дефект от риск. Няма процентно съотношение на състоянието на батерията.

## Указания за оптимална работа с акумулаторната батерия

Предпазвайте акумулаторната батерия от влага и вода. Съхранявайте акумулаторната батерия само в температурния диапазон от –20 °C до 50 °C. Напр. не оставяйте акумулаторната батерия през лятото в автомобил на слънце.

Периодично почиствайте вентилационните отвори на акумулаторната батерия с мека чиста и суха четка.

Съществено съкратено време за работа след зареждане показва, че акумулаторната батерия е изхабена и трябва да бъде заменена.

Спазвайте указанията за бракуване.

## Монтиране









► **Изваждайте от електроинструмента акумулаторната батерия преди всякакви дейности по електроинструмента (напр. поддръжка, смяна на инструмент и др.).** Съществува опасност от нараняване при задействане на пусковия прекъсвач по невнимание.

## Смяна на работния инструмент









► **При смяна на работния инструмент работете с предпазни ръкавици.** Съществува опасност да се нараните при докосване до острият им ръбове.







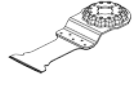

## Избор на работния инструмент











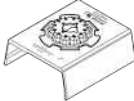

Моля, запознайте се със списъка с предвидени за Вашия електроинструмент работни инструменти.

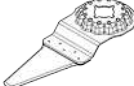
Работен инструмент	GOP 18V-34	
		
		
		

В таблицата по-долу са приведени примери за различни приложни инструменти. Други приложни инструменти можете да намерите в широкообхватната производствена гама на Бош за инструменти и допълнителни приспособления.

Работен инструмент	Материал	Приложение
 <p><b>AIZ 10 AB</b> Starlock 10 × 20 mm биметален потъващ циркулярен диск за дърво и метал</p>	<p>Меко дърво, меки пластмаси, гипскартон, тънкостенни алуминиеви и цветни метални профили, тънки ламарини, незакалени пирони и винтове</p>	<p>По-малки разделящи и потъващи срезове, филигранни дейности по адаптиране в дърво; Пример: изрязване на жлеб за кабел, потъващи срезове в гипскартонени плоскости, изрязване на жлебове за ключалки и обкови</p>
 <p><b>AIZ 32 EPC</b> Starlock 32 × 50 mm HCS потъващ циркулярен диск за дърво</p>	<p>Меки дървесни материали</p>	<p>Разделящи и потъващи срезове без зацепване благодарение на кръглия ръб на циркулярния диск (Curved-Tec); дори и за близко до ръба рязане, в ъгли и на труднодостъпни места; Пример: потъващ срез за монтаж на вентилационна решетка или жлеб за контакти</p>
 <p><b>AIZ 32 APiB</b> Starlock 32 × 50 mm биметален потъващ циркулярен диск за дърво и метал</p>	<p>Композитни материали от дърво и меки цветни метали, незакалени пирони и винтове, тръби от цветни метали и профили с по-малки размери</p>	<p>Плътни и потъващи срезове без зацепване в дърво, меки цветни метали и пластмаса благодарение на кръглия ръб на циркулярния диск (Curved-Tec); Пример: жлеб за контакти и тръби, плътно рязане през незакалени пирони и винтове</p>
 <p><b>PAIZ 32 APB</b> StarlockPlus 32 × 60 mm биметален потъващ циркулярен диск за дърво и метал</p>	<p>Композитни материали от дърво и меки цветни метали, незакалени пирони и винтове, тръби от цветни метали и профили с по-малки размери</p>	<p>Бързи и дълбоки потъващи срезове в дърво, абразивни дървени материали и пластмаси, работа без зацепване благодарение на кръглия ръб на циркулярния диск (Curved-Tec); Пример: бързо рязане на тръби от цветни метали и профили с по-малки размери, лесно рязане на незакалени пирони, винтове и стоманени профили с по-малки размери</p>
 <p><b>AIZ 32 BSPiB</b> Starlock 32 × 50 mm биметален потъващ циркулярен диск за твърда дървесина</p>	<p>Твърдо дърво, плочи с повърхностни покрития</p>	<p>Разделящи и потъващи срезове без зацепване в плоскости с покритие или твърдо дърво благодарение на кръглия ръб на циркулярния диск (Curved-Tec), японско зъбно зацепване специално подходящо за твърдо дърво; Пример: монтаж на покривни прозорци, жлеб за контакти</p>
 <p><b>AIZ 32 AIT</b> Starlock 32 × 40 mm карбиден потъващ циркулярен диск за метал</p>	<p>Твърди черни метали, силно абразивни вещества, фибростъкло, гипскартон, циментово свързани фазерни плоскости, закалени пирони и винтове</p>	<p>Рязане на силно абразивни вещества или твърди черни метали; дълъг експлоатационен живот благодарение на BOSCH Carbide Technology; Пример: Рязане на кухненски плотове, лесно разрязване през закалени винтове и неръждаема стомана</p>
 <p><b>AIZ 32 APiLT</b> Starlock 32 × 45 mm карбиден потъващ циркулярен диск за различни материали</p>	<p>Дърво с пирони, епоксидна смола, гипскартон, GFK, CFK, циментови фазерни плоскости, метални листове</p>	<p>Разделящи и потъващи срезове без чепък в дърво с пирони, тухли и други композитни материали и абразивни материали; дълъг експлоатационен живот благодарение на BOSCH Carbide Technology; Пример: прерязване на винтове в прозоречни рамки</p>
 <p><b>AIZ 45 AIT</b> Starlock 45 × 50 mm карбиден потъващ циркулярен диск за метал</p>	<p>Твърди черни метали, силно абразивни вещества, фибростъкло, гипскартон, циментово свързани фазерни плоскости, закалени пирони и винтове</p>	<p>Широко режещ лист за рязане на силно абразивни вещества или твърди черни метали; дълъг експлоатационен живот благодарение на BOSCH Carbide Technology; Пример: Рязане на кухненски плотове, лесно разрязване през закалени винтове и неръждаема стомана</p>

Работен инструмент	Материал	Приложение	
	<b>PAII 52 APIT</b> StarlockPlus 52 × 50 mm карбиден потъващ циркулярен диск за различни материали	Твърди черни метални листове, епоксидна смола, гипскартонени плоскости, GFK, CFK, циментови фазерни плоскости	Дълъг режещ лист за разделящи и потъващи срезове без зацепване в метален лист благодарение на кръглия ръб на диска (Curved-Tec); дълъг експлоатационен живот благодарение на BOSCH Carbide Technology; Пример: рязане на метални листове, разрязване на винтове в прозоречни рамки
	<b>AYZ 53 BPB</b> Starlock 53 × 40 mm потъващ циркулярен диск за мултиматериал	Гипскартонени плоскости, шперплат, сандвич материали, дърво	Оптимизирано за потъващи срезове с последващ по-дълъг разделителен срез; формата Dual-Tec осигурява чист и пълен срез в ъглите и по време на по-дълъг разделителен срез; Пример: Жлеbove за контакти в гипскартонени плоскости или дървени стени
	<b>AII 65 APB</b> Starlock 65 × 40 mm биметален потъващ циркулярен диск за дървесина и метал	Меко дърво, твърдо дърво, фурнирани плочи, покрити с пластмаса плочи, незакалени пирони и винтове	Разделящи и потъващи срезове без зацепване благодарение на кръглия ръб на циркулярния диск (Curved-Tec) в плоскости с покритие или твърдо дърво; Пример: Скъсяване на каси на врати, жлеbove в ламинатни подове за табла или вградени мебели, плътно рязане през незакалени пирони и винтове
	<b>ACZ 85 EIB</b> Starlock 85 mm диаметър биметален сегментен циркулярен диск за дървесина и метал	Дървени материали, пластмаса, меки цветни метали	Разделителни и потъващи срезове; също и за рязане в близост до ръб на трудностъпни места; Пример: скъсяване на вече инсталирани первази на пода или на каси на врати, разрязване с пробиване при напасване на плочи
	<b>ACZ 100 SWB</b> Starlock 100 mm диаметър биметален сегментен назъбен шлайф нож за мултиматериал	Изолационни материали, звукоизолиращи плочи, подови плочи, подови звукоизолиращи плочи, картон, килими, гума, кожа	Прецизно изрязване на меки материали; Пример: отрязване по размер на изолационни плоскости, изрязване на изолационен материал по определена площ
	<b>ACZ 105 ET</b> Starlock 105 mm диаметър карбиден сегментен циркулярен диск за мултиматериал	Фиброциментни плоскости, fugи на плочки, тухли, подсилени със стъклоvlakна пластмаса, ламинат	Разделящи и потъващи срезове; включително и за рязане близо до ръба на трудностъпни места, дълъг експлоатационен живот благодарение на BOSCH Carbide Technology; Пример: скъсяване на вече инсталирани подови ластени или каси на врати, фрезозане на кабелни канали в тухли, бързо и безпразово разделяне на fugи на плочки, разрязване на стъклофазерни плоскости за арматури, дейности по адаптиране в ламинат
	<b>ACZ 85 RD4</b> Starlock 85 mm диаметър сегментен циркулярен диск с диамантено покритие за хоросан и абразивни материали	Циментови fugи, меки плочки за стена, подсилени със стъклени vlakна на пластмаса, епоксидна смола, пожарозащитна гипскартонена плоскость	Рязане и разделяне в близост до ръба или на трудностъпни места и ъгли, екстра дълъг експлоатационен живот благодарение на диамантеното покритие; Пример: Премахване на fugи между плочки за стена при ремонтни дейности, жлеbove в плочки; налично и като версия с карбидно покритие: ACZ 85 RT3
	<b>AVZ 70 RT4</b> Starlock 70 mm широк уред за отстраняване	Хоросан, епоксидна смола, стъклопласти, абразивни материали	Фрезозане и рязане на материали за fugи и фаянсови плочки, както и стъргане и шлифоване на материали върху твърда основа; дълъг експлоатационен живот благодарение на BOSCH Carbide Technology;

Работен инструмент	Материал	Приложение
	ване на хоросан с карбидно покритие	Пример: премахване на лепило за плочки и хоросан за фуги
	<b>AVZ 90 RT2</b> Starlock 90 mm широка делта плоскост с карбидно покритие за хоросан и абразивни материали	Хоросан, бетонни остатъци, дърво, абразивни материали, боя
	<b>AVZ 93 G</b> Starlock 93 mm широка шлифовъчна плоча за шкурки от серия Delta 93 mm	В зависимост от шкурката
	<b>AUZ 70 G</b> Starlock 70 mm широк профилен инструмент за шлифоване за шлифовъчни дискове 70 × 125 mm	Шлифоване по ръбове, в ъгли или на труднодостъпни места; според шкурката напр. за шлифоване на дърво, боя, лак, камък; флисове за почистване и за структуриране на дърво, сваляне на ръжда от метал и за пришлифоване на лакове, полиращо кече за предварително полиране
	<b>AUZ 70 G</b> Starlock 70 mm широк профилен инструмент за шлифоване за шлифовъчни дискове 70 × 125 mm	Дърво, тръби/профили, боя, лакове, пълнител, метал
	<b>AVZ 32 RT4</b> Starlock 32 × 50 mm тесен нож за шлифоване с карбидно покритие за дърво и боя	Комфортно и ефективно шлифоване на профили и заръблени, включително и неравни повърхности с диаметър до 55 mm; листове шкурка за шлифоване на дърво, тръби/профили, лакове, кит и метал
	<b>AVZ 32 RT4</b> Starlock 32 × 50 mm тесен нож за шлифоване с карбидно покритие за дърво и боя	Дърво, боя
	<b>AIZ 28 SC</b> Starlock 28 × 40 mm универсален нож за фуги HCS	Шлайфане на дърво или боя на труднодостъпни места без шкурка; дълъг експлоатационен живот благодарение на BOSCH Carbide Technology; Пример: Отшлифоване на боя между ламели на прозоречни витрини, шлайфане на дървени подове в ъглите; Налично в зърнистост 40 (RT4) и 100 (RT10)
	<b>AIZ 28 SC</b> Starlock 28 × 40 mm универсален нож за фуги HCS	Фуги, кит за прозорци, изолационни материали (каменна вата)
	<b>ASZ 32 SC</b> Starlock 24 mm широко HCS изтеглящо острие, 11 mm широко HCS притискащо острие	Изрязване и разрязване на меки материали; Пример: изрязване на силиконови фугиращи смеси, или кит за прозорци
	<b>ASZ 32 SC</b> Starlock 24 mm широко HCS изтеглящо острие, 11 mm широко HCS притискащо острие	Бързо и прецизно отрязване на меки материали и гъвкави абразивни материали; Пример: рязане на мокети, картон, PVC-подови замазки, жлебове в покривен картон
	<b>ATZ 52 SC</b> Starlock 52 mm шабер, твърд	Шабероване върху твърда основа; Пример: Отстраняване на хоросан, лепило за плочки, остатъци от бетон и лепило за килими;
	<b>ATZ 52 SC</b> Starlock 52 mm шабер, твърд	Килими, хоросан, бетон, лепило за плочки

Работен инструмент	Материал	Приложение
		налично като гъвкав шабер ATZ 52 SFC (меко лепило за килими/остатъци от боя)

### Монтиране/замяна на работния инструмент

Демонтирайте поставения работен инструмент.

За целта отворете до упор лоста Starlock (7). Работният инструмент се извърля. Лостът Starlock (7) се затваря автоматично.

Поставете желания работен инструмент (напр. режещ лист за пробиване (12)) в гнездото (8) така, че огънатата му част да е надолу (вижте фигурите на страницата с изображенията, надписите на работния инструмент трябва да се четат отгоре).

При това поставяйте работния инструмент в удобна за текущата дейност позиция. Възможни са дванадесет позиции на по 30°.

Притиснете здраво работния инструмент в желаната позиция към челюстите на гнездото за захващане, докато бъде захванат автоматично.

► **Уверете се, че работният инструмент е захванат здраво.** Неправилно или недостатъчно здраво захва-

нати работни инструменти могат да се освободят по време на работа и да Ви застрашат.

### Монтиране и настройване на дълбочинния ограничител

При работа със сегментни и пробивачи ножове може да бъде използван дълбочинният ограничител (10).

Демонтирайте поставения работен инструмент.

Поставете дълбочинния ограничител (10) в желаната позиция, като го плъзнете до упор над гнездото за работни инструменти (8) на шийката на вала на електроинструмента. Дълбочинният ограничител трябва да се захване с прещракване. Възможни са дванадесет позиции на по 30°.

Настройте желаната работна дълбочина. Натиснете застопоряващия лост (11), за да блокирате дълбочинния ограничител.

### Избор на шкурка

В зависимост от обработвания материал и желаната степен на отнемане са налични различни шкурки:

Шкурка	Материал	Приложение	Зърнестост	Степен на вибрациите
PRO F460	– Всички дървесни материали (напр. твърд дървесен материал, меко дървесен материал, ПДЧ-плоскости, строителни плоскости) – Метални материали	За грубо шлифование, напр. на грапави, нерендосани греди и дъски	ниска	40 1–4 60
		За равнинно шлифование и изравняване на малки неравности	средно	80 1–4 100 120
		За окончателно и фино шлифование на дървесни материали	висока	180 1–4 240
PRO F460	– Цвят – Лак – Пълнител – Кит	За премахване на бои	ниска	40 1–4 60
		За шлифование на грунд (напр. премахване на ивици от четка, капки боя и протичания)	средно	80 1–4 100 120
		За окончателно шлифование на грунд преди боядисване	висока	180 1–4 240

### Поставяне/смяна на шкурката върху шлифоващата плоча

Шлифоващата плоча (15) е съоръжена със захващане на шкурката тип Велкро, благодарение на което с подходящи шкурки замяната се извършва бързо и лесно.

Преди да поставите нов лист шкурка (15), стръскайте евентуално поленпал по шлифоващата плоча (16) прах, за да осигурите оптимално захващане.

Поставете листа шкурка (16) точно по ръба от едната страна на шлифоващата плоча (15), след това допрете листа шкурка до шлифоващата плоча и го притиснете здраво.

За осигуряване на оптимална степен на прахоулавяне внимавайте отворите на шкурката да съвпадат с отворите на шлифоващата плоча.

За сваляне на шкурката (16) просто я хванете за някой край и я издърпайте внимателно от шлифоващата плоча (15).

Можете да използвате всички видове шкурка и платната за полиране и почистване от серията Delta 93 mm от производствената гама на **Bosch**.

Средства за полиране, като кече или полиращ филц, се поставят на шлифоващата плоча по аналогичен начин.

Работете с принадлежности за шлифване като напр. шлифовъчни плочи максимум със степен на честота на вибрациите "4". Твърде висока честота на вибрациите увеличава износването на работните инструменти значително или може да доведе до предсрочно износване на работните инструменти. Моля, съблюдавайте указанията върху работните инструменти или опаковката на работните инструменти.

## Система за прахоулавяне

Избягвайте работа без редуциращи праха мерки. Подходяща прахоуловителна приставка редуцира опасното за здравето прахово натоварване. Осигурявайте добро проветряване на работното място. Използвайте по правило подходяща дихателна защита. По възможност използвайте подходяща за обработвания материал система за прахоулавяне. Спазвайте валидните във Вашата страна законови разпоредби, валидни при обработване на съответните материали.

### ► Избягвайте натрупване на прах на работното място.

Прахът може лесно да се самовъзпламени.

Изисквания към прахосмукачките		
Препоръчителен номинален диаметър на маркуча	mm	<b>35</b>
Необходим вакуум <sup>A)</sup>	mbar hPa	≥ 230 ≥ 230
Необходим дебит <sup>A)</sup>	l/s m³/h	≥ 36 ≥ 129,6
Препоръчителна ефективност на филтъра		Клас на прах M <sup>B)</sup>

A) Стойност на порта за прахосмукачка на електроинструмента

B) Съгласно IEC/EN 60335-2-69

Спазвайте указанията за прахосмукачката. При намалена смукателна мощност прекъснете работата и отстранете причината.

### Включване на системата за прахоулавяне (вж. фиг. A)

Системата за прахоулавяне е предвидена само при работата с шлифовъщата плоча (15), в комбинация с други работни инструменти щучерът за прахоулавяне не върши работа.

За шлайфане винаги включвайте аспирационна система.

За монтирането на системата за прахоулавяне свалете работния инструмент и дълбочинния ограничител (10).

Избутайте системата за прахоулавяне (13) без свързване Click & Clean или системата за прахоулавяне (14) със свързване Click & Clean до упор над гнездото за работен инструмент (8) върху затегателната част на електроинструмента. Натиснете затегателния лост (17), за да заключите системата за прахоулавяне.

Свържете системата за прахоулавяне с изсмукващия маркуч:

– Система за прахоулавяне (13) без свързване Click & Clean: Пъхнете изсмукващия маркуч (20) на прахосмукачката в адаптера за прахоулавяне (19) и го оставете да се фиксира. Пъхнете адаптера за

прахоулавяне (19) върху щучера за прахоулавяне (13).  
– Система за прахоулавяне (14) със свързване Click & Clean: Пъхнете изсмукващия маркуч (20) на прахосмукачката в щучера за прахоулавяне (18) на системата за прахоулавяне (14) и го оставете да се фиксира. Алтернативно можете да пъхнете адаптера за прахоулавяне (19) в щучера за прахоулавяне на системата за прахоулавяне (14), а изсмукващия маркуч (20) в изсмукващия адаптер (19).

Включете шланга (20) към прахосмукачка.

Преглед на начина на включване към различни прахосмукачки ще намерите в края на това ръководство за експлоатация.

Използваната прахосмукачка трябва да е пригодна за работа с обработвания материал.

Ако при работа се отдели особено вреден за здравето прах или канцерогенен прах, използвайте специализирана прахосмукачка.

## Работа с електроинструмента

### Пускане в експлоатация

#### Включване и изключване

► Уверете се, че можете да задействате пусковия прекъсвач без пускане на дръжката.

За **включване на работната светлина** избутайте пусковия прекъсвач (2) напред, така че върху превключвателя да се покаже . Работната светлина осветява непосредствената зона на работа.

► **Не гледайте непосредствено в работната лампа, можете да се заслепите.**

За **включване на електроинструмента** преместете пусковия прекъсвач (2) още напред, така че върху превключвателя да се покаже "1".

За **изключване** на електроинструмента и работната светлина преместете пусковия прекъсвач (2) назад, така че върху превключвателя да се покаже "0".

**Указание:** Ако електроинструментът автоматично изключва поради разреден или прегрял акумулатор, то изключете електроинструмента с пусковия прекъсвач (2). Заредете акумулатора, респ. оставете го да се охлади, преди отново да включите електроинструмента. Акумулаторната батерия може да бъде повредена.

#### Регулиране на честотата на вибрациите

С помощта на потенциометъра (6) можете да измените честотата на вибрациите също и по време на работа.

Оптималната честота на вибрациите зависи от обработвания материал и работните условия и се определя най-точно чрез изпробване.

- За рязане на дърво се препоръчва максимум степен на честота на вибрациите "6".
- За шлайфане е подходяща максимум степен на честота на вибрациите "4".

- За рязане на пластмаса и метал е подходяща максимум степен на честота на вибрациите "4".

**Внимание:** Спазвайте данните за максимална честота на вибрациите върху работните инструменти, респ. опаковката на работните инструменти. Работете с работните инструменти като напр. инструменти за шлайфане или рифеловане максимум със степен на честота на вибрациите "4".

**Указание:** Твърде висока честота на вибрациите увеличава износването на работните инструменти значително или може да доведе до предсрочно износване на работните инструменти.

## Указания за работа

- ▶ **Изваждайте от електроинструмента акумулаторната батерия преди всякакви дейности по електроинструмента (напр. поддръжка, смяна на инструмент и др.).** Съществува опасност от нараняване при действие на пусковия прекъсвач по невнимание.
- ▶ **Преди да оставите електроинструмента, изчаквайте въртенето да спре напълно.**

**Указание:** По време на работа поддържайте вентилационните отвори (5) на електроинструмента свободни, в противен случай дълготрайността му се скъсява значително.

## Принцип на работа

Благодарение на осцилиращото задвижване работният инструмент вибрира до 20000 пъти в минута. Това позволява прецизна работа на тесни места.



Работете с ограничена, но равномерна сила на притискане, в противен случай се влошава производителността, а работният инструмент може да се блокира.



По време на работа придвижвайте електроинструмента напред-назад, за да не се загрива работният инструмент твърде много и да не блокира.

## Рязане

- ▶ **Използвайте само ножове в безукорно състояние.** Огнати или затпени ножове могат да се счупят, да повредят среза или да предизвикат заклинване.
- ▶ **При разрязване на леки строителни материали спазвайте законовите разпоредби и указанията на производителя.**
- ▶ **Допуска се пробиването с режещия лист само на меки материали, като дървесина, гипскартон или др. п.!**
- ▶ **Уверете се, че зад обработвания детайл, който ще се реже, няма електрически проводник.**

Преди рязане с HCS циркулярни дискове в дърво, ПДЧ плоскости, строителни материали и др. проверявайте за чужди тела като пирони, винтове и др. Отстранете при нужда чуждите тела или използвайте биметални циркулярни дискове.

## Рязане

**Указание:** При разрязване на фаянсови плочки се съобразявайте, че при продължително използване работните инструменти започват да се износват бързо.

## Шлифване

Интензивността на отнемане и качеството на повърхността се определят главно от избора на шкурка, настроената честота на вибриране и силата на притискане.

Само шкурки в безукорно състояние осигуряват добра производителност и предпазват електроинструмента от преждевременно износване.

По време на работа притискайте електроинструмента равномерно, за да увеличите дълготрайността на шкурката.

Прекомерното увеличаване на силата на притискане не води до увеличаване и на интензивността на отнемане, а до по-бързото износване на шкурката и на електроинструмента.

За прецизно шлифване на ъгли, ръбове и труднодостъпни зони можете да шлифовате и само с върха или някой от ръбовете на шлифовашката плоча.

При шлифване в точка шкурката може да се нагрее силно. Намалете честотата на вибрациите и силата на притискане и периодически оставяйте шкурката да се охлажда.

Не използвайте шкурка, с която сте обработвали метал, за шлифване на други видове материал.

Използвайте само оригинални шкурки на **Bosch**.

За шлайфане винаги включвайте аспирационна система.

## Шаброване/стъргане

При шаброване винаги избирайте висока честота на вибрациите.

Работете върху мека основа (напр. дървено трупче) под остър ъгъл и с малка сила на притискане. В противен случай шпаклата може да се вреже в основата.

## Температурна защита срещу претоварване

При ползване съобразно предназначението и инструкциите в това ръководство електроинструментът не може да бъде претоварен. При твърде силно натоварване или надхвърляне на допустимата работна температура на акумулаторната батерия скоростта на въртене се ограничава и електроинструментът се изключва. След ограничаване на скоростта на въртене електроинструментът започва да работи с пълна скорост на въртене едва след като акумулаторната батерия достигне допустимата работна температура или бъде намалено натоварването. При автоматично изключване изключете пусковия прекъсвач, изчакайте акумулаторната батерия да се охлади и след това отново включете електроинструмента.

## Поддържане и сервиз

### Поддържане и почистване

- ▶ **Изваждайте от електроинструмента акумулаторната батерия преди всякакви дейности по електроинструмента (напр. поддръжка, смяна на инструмент**

и др.). Съществува опасност от нараняване при за-  
действие на пусковия прекъсвач по невнимание.

- ▶ **За да работите добре и безопасно, поддържайте чисти електрическия инструмент и вентилационните отвори.**

Редовно почиствайте рифеловани работни инструменти с телена четка.

## Клиентска служба и консултация относно употребата

### България

Тел.: +359(0)700 13 667

Моля, при въпроси и при поръчване на резервни части винаги посочвайте 10-цифрения каталожен номер, изписан на табелката на уреда.

## Бракуване

Електроинструментите, акумулаторните батерии и допълнителните приспособления трябва да бъдат предавани за оползотворяване на съдържащите се в тях суровини.



Не изхвърляйте електроинструменти и акумулаторни или обикновени батерии при битовите отпадъци!

## Само за страни от ЕС:

Електрическите и електронни уреди или използваните акумулаторни/обикновени батерии, които вече не могат да се използват, трябва да се събират разделно и да се изхвърлят по екологичносьобразен начин. Използвайте обозначените системи за събиране. Грешното изхвърляне може да е вредно за околната среда и за здравето поради възможно съдържащите се опасни вещества.

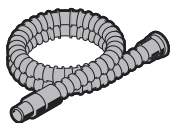

Ø 28 mm:  
2 608 000 772 (3.2 m)



GAS 18V-12 MC

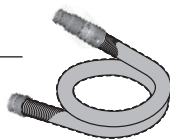

Ø 28 mm:  
2 608 000 885 (4 m)



GAS 12-40 MA

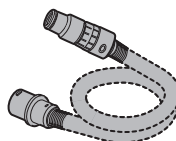

Ø 22 mm:  
2 608 000 567 (5 m)  
Ø 35 mm:  
2 608 000 565 (5 m)



GAS 35 M AFC



GAS 55 M AFC



Ø 22 mm:  
2 608 000 568 (5 m)  
Ø 35 mm:  
2 608 000 566 (5 m)



2 608 000 636 (old)

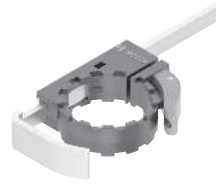

2 608 000 590

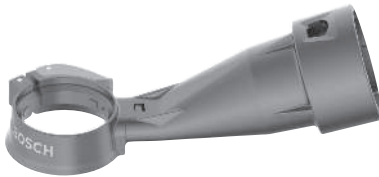

2 608 000 636 (new)

# Legal Information and Licenses

## Copyright © 2015, Infineon Technologies AG

All rights reserved.

Redistribution and use in source and binary forms, with or without modification, are permitted provided that the following conditions are met:

- Redistributions of source code must retain the above copyright notice, this list of conditions and the following disclaimer.
- Redistributions in binary form must reproduce the above copyright notice, this list of conditions and the following disclaimer in the documentation and/or other materials provided with the distribution.
- Neither the name of the copyright holders nor the names of its contributors may be used to endorse or promote products derived from this software without specific prior written permission.

THIS SOFTWARE IS PROVIDED BY THE COPYRIGHT HOLDERS AND CONTRIBUTORS "AS IS" AND ANY EXPRESS OR IMPLIED WARRANTIES, INCLUDING, BUT NOT LIMITED TO, THE IMPLIED WARRANTIES OF MERCHANTABILITY AND FITNESS FOR A PARTICULAR PURPOSE ARE DISCLAIMED. IN NO EVENT SHALL THE COPYRIGHT OWNER OR CONTRIBUTORS BE LIABLE FOR ANY DIRECT, INDIRECT, INCIDENTAL, SPECIAL, EXEMPLARY, OR CONSEQUENTIAL DAMAGES (INCLUDING, BUT NOT LIMITED TO, PROCUREMENT OF SUBSTITUTE GOODS OR SERVICES; LOSS OF USE, DATA, OR PROFITS; OR BUSINESS INTERRUPTION) HOWEVER CAUSED AND ON ANY THEORY OF LIABILITY, WHETHER IN CONTRACT, STRICT LIABILITY, OR TORT (INCLUDING NEGLIGENCE OR OTHERWISE) ARISING IN ANY WAY OUT OF THE USE OF THIS SOFTWARE, EVEN IF ADVISED OF THE POSSIBILITY OF SUCH DAMAGE.

## Warranty Disclaimer

This product contains Open Source Software components which underly Open Source Software Licenses. Please note that Open Source Licenses contain disclaimer clauses. The text of the Open Source Licenses that apply are included in this manual under "Legal Information and Licenses".



Servicekontakte  
Service Contacts  
Contacts de Service  
Contactos de Servicio  
Контакты сервисных центров



<https://www.bosch-pt.com/serviceaddresses>

Garantiebedingungen  
Guarantee Conditions  
Conditions de Garantie  
Condiciones de Garantía  
Условия гарантии



<https://www.bosch-pt.com/guarantee/202601>